

# Pilana

## METAL

Made in Czech Republic  
since 1934



Стандартные изделия

Изделия на заказ (специальный размер)

Индивидуальный цвет и дизайн

Индивидуальный логотип

# Полотна для Сабельных Пил

## Ручные и Ножовочные пильные полотна

## Наша задача

PILANA METAL - Чешская компания с долгой историей производства инструмента. Мы производим режущие инструменты на нашем заводе в городе Hulín с 1934 года. В то время наши основатели начали производство ручных пил и дисковых пил для дерева, а в 1965 году они также начали производить инструменты для резки металла.

С тех пор ножовочные и ручные ножовочные полотна стали неотъемлемой частью нашего ассортимента. За прошедшие годы портфолио было модернизировано и расширено до формы, которую вы можете увидеть в сегодняшнем каталоге.

Теперь мы предлагаем широкий ассортимент ножовочных полотен, в то время как другое подразделение нашей компании занимается производством биметаллических ленточных пил для резки металлов или листовых пород деревьев.

Все наши продукты отличаются исключительно высоким качеством. Для нашего производства мы используем только лучшую сталь от европейских поставщиков, и мы извлекаем выгоду из многолетнего опыта в ее обработке. Мы предлагаем ножовочные полотна не только под нашими традиционными брендами PILANA и MYROS, но и для многих клиентов мы также поставляем инструменты под частными марками.

Мы гордимся действительно тесными рабочими отношениями, которые мы построили со всеми нашими клиентами. Являетесь ли вы крупной или сравнительно небольшой компанией, мы можем адаптироваться к вашим потребностям. Мы всегда сделаем все возможное, чтобы доставить продукт точно в соответствии с вашими требованиями. Мы работаем со многими нашими клиентами на протяжении нескольких десятилетий, но мы по-прежнему рады приветствовать требования и проблемы новых клиентов со всего мира.

Мы с нетерпением ждем нашего будущего дела, следующей встречи с вами и общего удовлетворения от хорошо выполненной работы!

## Содержание

3. Ножовки по металлу MYROS SPECIAL
4. Сабельные пилы для резки металла - 0,9 мм.
5. Сабельные пилы для резки металла - 1,3 мм.
6. Сабельные пилы для работы с деревянными поддонами
7. Сабельные пилы с прогрессивными зубьями
8. 8% COBALT HSS BIMETAL пильные полотна по металлу
9. HSS BIMETAL пильные полотна по металлу
10. HSS BIMETAL пильные полотна с специальным зубом
11. 3% COBALT HSS FLEXIBLE пильные полотна по металлу
12. HSS FLEXIBLE пильные полотна по металлу
13. 3% COBALT HSS ALL HARD пильные полотна по металлу
14. HSS ALL HARD пильные полотна по металлу
15. HCS FLEXIBLE пильные полотна по металлу
16. HSS TRIMETAL & HSS ALL HARD Двухсторонние
17. HCS Двухсторонние полотна по металлу (крашенные)
18. Подробности и фотографии каждого варианта упаковки
19. Рамы для ножовочных полотен - DIN 6473 type, 300 мм.
20. Мини Ножовка и Ручная Ножовка
21. Другие варианты комплектации Ручной Ножовки
22. Пильные полотна KMITOS
23. HSS Power Ножовки



# Ножовки по металлу MYROS SPECIAL



Оригинальный бренд MYROS SPECIAL охватывает ассортимент неокрашенных полотен, которые изготовлены в соответствии с чешскими государственными стандартами ČSN 222950 и ČSN 222951. Полотна индукционно закалены в масле, которое также является консервантом. Полотна имеют простую конструкцию для обеспечения низкой цены, но их полезность сравнима с полезностью окрашенных ножовочных полотен. Твердость зубов составляет 63-65 HRC.

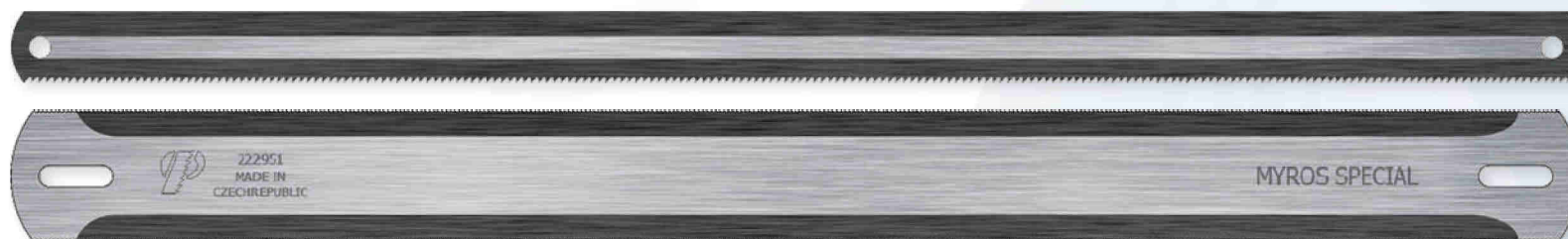

Идентификация	Размер	Код заказа	TPI	Упаковочная коробка	Вес упаковки
222950, односторонний	300 x 13 x 0,65 мм.	R-3013-18-P	18 TPI	100 шт.	2000 г
222950, односторонний	300 x 13 x 0,65 мм.	R-3013-24-P	24 TPI	100 шт.	2000 г
222950, односторонний	300 x 13 x 0,65 мм.	R-3013-32-P	32 TPI	100 шт.	2000 г
222951, двусторонний	300 x 20 x 0,65 мм.	R-3020-18-P	18 TPI	100 шт.	3000 г
222951, двусторонний	300 x 20 x 0,65 мм.	R-3020-24-P	24 TPI	100 шт.	3000 г
222951, двусторонний	300 x 20 x 0,65 мм.	R-3020-32-P	32 TPI	100 шт.	3000 г
222951, двусторонний	300 x 25 x 0,65 мм.	R-3025-18-P	18 TPI	72 шт.	2660 г.
222951, двусторонний	300 x 25 x 0,65 мм.	R-3025-24-P	24 TPI	72 шт.	2660 г.



Назначение	Размеры	Код заказа	TPI	Упаковочная коробка	Вес упаковки
металл/пластик	300 x 20 x 0,65 мм.	K-3020-24/14-P	24/14 TPI	100 шт.	3000 г.
металл/дерево	300 x 20 x 0,65 мм.	K-3020-24/8-P	24/8 TPI	100 шт.	3000 г.
металл/пластик	300 x 25 x 0,65 мм.	K-3025-24/14-P	24/14 TPI	72 шт.	2660 г.
металл/дерево	300 x 25 x 0,65 мм.	K-3025-24/8-P	24/8 TPI	72 шт.	2660 г.

# Сабельные пилы для резки металла - толщина 0,9 мм.



## Применение и преимущества этих полотен:

Полотна HSS BiMetal с исключительными режущими характеристиками и износостойкостью, также подходят для нержавеющей стали. Благодаря проволоке из HSS из 8% сплава кобальта, приваренной к гибкому пружинному корпусу, полотна достигают максимального срока службы. Универсальный хвостовик 12,7 мм (1/2 дюйма) для всех распространенных марок.

10 / 14 TPI - резка труб, профилей, прутков и листового металла толщиной 5-9 мм.

14 TPI - резка труб, профилей, прутков и листов металла толщиной 4-7 мм.

18 TPI - резка труб, профилей и листового металла толщиной 2-5 мм.

24 TPI - резка тонкостенных труб и листовых металлов толщиной 1,5 -3 мм.

32 TPI - резка тонких стенок трубы и листовой металл <1,5 мм.

## Механические атрибуты и конструкция полотен:

**Тип полотен :** Универсальное возвратно-поступательное пиловочное полотно - ФОРМА S1

**Размер полотен:** 19 x 0,9 мм.

**Марка стали:** 8% cobalt HSS BiMetal steel

**Твердость зуба:** 64-67 HRC

**Твердость тела:** 50 +/- 2 HRC

**Цвет окраски:** белый RAL (9016)

**Цвет логотипа:** синий

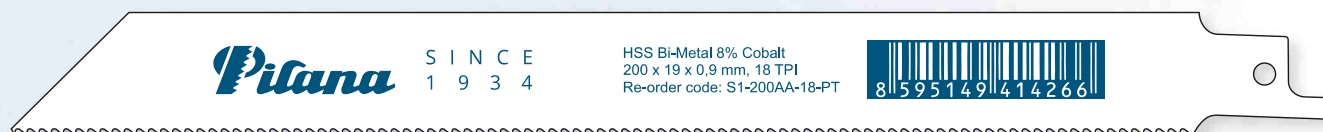

## Коды заказа и информация об упаковке:

Полотна упакованы в прозрачные пластиковые трубки по 5 полотен в каждой, готовые для демонстрации в магазине. Каждое полотно напечатано с кодом EAN.

Длина/TPI	10/14 TPI	14 TPI	18 TPI	24 TPI	32 TPI
150	S1-150AA-V1-PT	S1-150AA-14-PT	S1-150AA-18-PT	S1-150AA-24-PT	S1-150AA-32-PT
200	S1-200AA-V1-PT	S1-200AA-14-PT	S1-200AA-18-PT	S1-200AA-24-PT	S1-200AA-32-PT
225	S1-225AA-V1-PT	S1-225AA-14-PT	S1-225AA-18-PT	S1-225AA-24-PT	S1-225AA-32-PT
250	S1-250AA-V1-PT	S1-250AA-14-PT	S1-250AA-18-PT	S1-250AA-24-PT	
300			S1-300AA-18-PT	S1-300AA-24-PT	

# Сабельные пилы для резки металла - толщина 1,3 мм



## Применение и преимущества этих полотен:

Лезвия HSS BiMetal с исключительными режущими характеристиками и износостойкостью, также подходят для нержавеющей стали. Благодаря толщине корпуса 1,3 мм, лезвия готовы к ИНТЕНСИВНОМУ использованию.

5/7 - резка труб, профилей, прутков и листового металла толщиной > 10 мм.

8/11 - листовой металл толщиной 6-10 мм.

10/14 TPI - резка труб, профилей, прутков и листовых металлов толщиной 5-9 мм.

14 TPI - резка труб, профилей, стержней и листовых металлов толщиной 4-7 мм.

18 TPI - резка труб, профилей и листового металла толщиной 2-5 мм.

При резке используйте охлаждающие смазки, увеличивая срок службы на сотни процентов.

## Механические атрибуты и конструкция полотен:

Тип полотен : тяжелое возвратно-поступательное пиловочное полотно - ФОРМА S1

Размер полотен: 19 x 1,3 мм.

Марка стали: 8% cobalt HSS BiMetal steel

Твердость зуба: 64-67 HRC

Твердость тела: 50 +/- 2 HRC

Цвет окраски: белый RAL (9016)

Цвет логотипа: синий

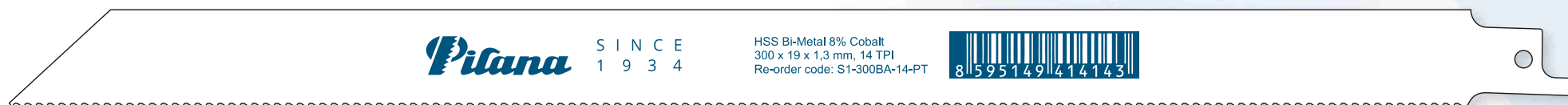

## Коды заказа и информация об упаковке:

Полотна упакованы в прозрачные пластиковые трубки по 5 полотен в каждой, готовые для демонстрации в магазине. Каждое полотно напечатано с кодом EAN.

Длина/TPI	5/7	8/11	10/14	14	18
150	S1-150BA-V4-PT	S1-150BA-V5-PT	S1-150BA-V1-PT	S1-150BA-14-PT	S1-150BA-18-PT
200	S1-200BA-V4-PT	S1-200BA-V5-PT	S1-200BA-V1-PT	S1-200BA-14-PT	S1-200BA-18-PT
225	S1-225BA-V4-PT	S1-225BA-V5-PT	S1-225BA-V1-PT	S1-225BA-14-PT	S1-225BA-18-PT
250	S1-250BA-V4-PT	S1-250BA-V5-PT	S1-250BA-V1-PT	S1-250BA-14-PT	S1-250BA-18-PT
300	S1-300BA-V4-PT	S1-300BA-V5-PT	S1-300BA-V1-PT	S1-300BA-14-PT	S1-300BA-18-PT

# Сабельные пилы для работы с деревянными поддонами

## Применение и преимущества этих полотен:

Утилизация деревянных поддонов, гвоздей и дерева с другими металлическими остатками. Полотна HSS BiMetal с исключительными режущими характеристиками, износостойкостью и максимальным сроком службы. Проволока HSS, приваренная к корпусу лезвия, гарантирует наибольшую гибкость пилы. Универсальный хвостовик 12,7 мм (1/2 дюйма) для всех распространенных марок. FORM S2 предотвращает заклинивание полотна при резании материала. Все TPI позволяют резать с высокой скоростью, безопасностью и снижением вибрации. Ножи с толщиной 1,3 мм подготовлены для ИНТЕНСИВНОГО использования. Полотна также доступны без покраски и печати (сокращение расходов для оптовых потребителей)

## Механические атрибуты и конструкция полотен:

Тип полотен : перерабатывающее возвратно-поступательное пиловочное полотно - ФОРМА S2

Размер полотен: 19 x 0,9 мм. или 19 x 1,3

Марка стали: 8% cobalt HSS BiMetal steel

Твердость зуба: 64-67 HRC

Твердость тела: 50 +/- 2 HRC

Цвет окраски: белый RAL (9016)

Цвет логотипа: синий

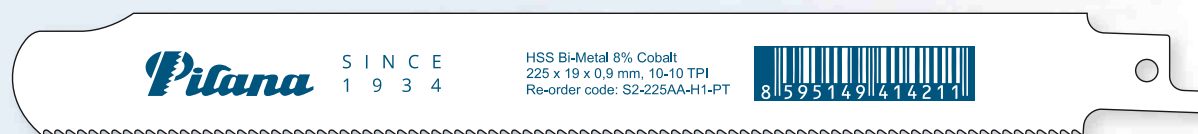

## Коды заказа и информация об упаковке:

Полотна упакованы в прозрачные пластиковые трубки по 5 полотен в каждой, готовые для демонстрации в магазине. Каждое полотно напечатано с кодом EAN.

Длина/TPI	толщина	10/10	10/14	8/12
200	0,9 mm	S2-200AA-H1-PT	S2-200AA-V1-PT	
225	0,9 mm	S2-225AA-H1-PT	S2-225AA-V1-PT	
250	0,9 mm	S2-250AA-H1-PT	S2-250AA-V1-PT	
225	1,3 mm			S2-225BA-V3-PT
250	1,3 mm			S2-250BA-V3-PT

# Сабельные пилы с прогрессивными зубьями

## Применение и преимущества этих полотен:

Полотна HSS и HCS с исключительными режущими характеристиками и сроком службы для резки дерева, металла и пластика. Универсальный хвостовик 12,7 мм (1/2 дюйма) для всех распространенных марок.

8 / 13 TPI PROGRESSIVE - благодаря прогрессивным зубьям лезвия позволяют быстро резать все распространенные материалы, такие как сталь, алюминий, пластик и дерево. Подходит также для резки стен различной толщины. Для резки материалов > 4 мм.

6/11 TPI PROGRESSIVE - быстрая и эффективная резка всех распространенных материалов, таких как строительная сталь, алюминий, пластик и дерево. Также подходит для резки комбинированных материалов с различной прочностью и плотностью. Для резки материалов > 6 мм.

6/10 TPI PROGRESSIVE - очень быстрые и чистые пропилы, особенно по дереву, изготовленные из стали HCS, с перекрестными зубьями. Лезвия подходят для мягкой древесины, строительной древесины и всех неабразивных древесных материалов, используемых в строительстве.

## Механические атрибуты и конструкция полотен:

Тип полотен:	возвратно-поступательные (сабельные) пильные полотна - ФОРМА 4
Размер полотен:	ширина 19 мм, толщина 0,9 или 1,3 мм
Твердость зуба:	64-67 HRC
Цвет окраски:	темно-желтый
Цвет логотипа:	черный
Скорость резки дерева:	2000-2800 протягиваний в минуту
Скорость резки пластика:	около 500 протягиваний в минуту



## Коды заказа и информация об упаковке:

Полотна упакованы в прозрачные пластиковые трубки по 5 полотен в каждой, готовые для демонстрации в магазине. Каждое полотно напечатано с кодом EAN.

Размер/TPI	TPI	Код заказа
150 x 0,9 мм.	8/13	S4-150AA-V7-PT
200 x 1,3 мм.	6/11	S4-200BA-V6-PT
200 x 1,3 мм.	6/10	S4-200HA-K1-PT

# 8% COBALT HSS BIMETAL пильные полотна по металлу



## Применение и преимущества этих полотен:

Особенно подходит для особо твердых сталей до 1200 Н / мм<sup>2</sup>, нержавеющей стали и аналогичных материалов.

Биметаллическая быстрорежущая сталь, небушащаяся, двойная термообработка чтобы уменьшить удары, легкое распиливание, продолжительный срок работы.

Полотна предназначены для профессионального использования мастерами.

## Механические атрибуты и конструкция полотен:

Твердость зуба: 64-67 HRC

Твердость тела: 50 +/- 2 HRC

Тип зубов: волнистые

Размер: 300 x 13 x 0,63 мм (12 x 1/2 x 0,025 ")

Цвет окраски: черный (RAL9005)

Цвет логотипа: белый



## Коды заказа и информация об упаковке:

Существует четыре различных стандарта упаковки, как вы можете видеть ниже:

TPI	синяя пластиковая коробка 100 шт	черная пластиковая коробка по 50 шт	пластиковая трубка 10 шт	пластиковая бирка из 2 шт
14	BC-3013-14-P	BC-3013-14-PB	BC-3013-14-PT	BC-3013-14-PE
18	BC-3013-18-P	BC-3013-18-PB	BC-3013-18-PT	BC-3013-18-PE
24	BC-3013-24-P	BC-3013-24-PB	BC-3013-24-PT	BC-3013-24-PE
32	BC-3013-32-P	BC-3013-32-PB	BC-3013-32-PT	BC-3013-32-PE



# HSS BIMETAL пильные полотна по металлу



## Применение и преимущества этих полотен:

Особенно подходит для твердой стали до 1100 Н / мм<sup>2</sup> и аналогичных материалов.

Биметаллическая быстрорежущая сталь, небьющаяся, двойная термообработка для уменьшения удара, многоцелевой, гладкий и легкий, пильный диск.

Полотна также предназначены для профессионального использования мастерами

## Механические атрибуты и конструкция полотен:

Марка стали: **DIN 1,3343 (M2)**

Твердость зуба: 63-65 HRC

Твердость тела: **50 +/- 2 HRC**

Тип зубов: волнистые

Размер: 300 x 13 x 0,63 мм (12 x 1/2 x 0,025 ")

Цвет окраски: белый (RAL9016)

Цвет логотипа: синий



## Коды заказа и информация об упаковке:

Существует четыре различных стандарта упаковки, как вы можете видеть ниже:

TPI	синяя пластиковая коробка 100 шт	черная пластиковая коробка по 50 шт	пластиковая трубка 10 шт	пластиковая бирка из 2 шт
14	B-3013-14-P	B-3013-14-PB	B-3013-14-PT	B-3013-14-PE
18	B-3013-18-P	B-3013-18-PB	B-3013-18-PT	B-3013-18-PE
24	B-3013-24-P	B-3013-24-PB	B-3013-24-PT	B-3013-24-PE
32	B-3013-32-P	B-3013-32-PB	B-3013-32-PT	B-3013-32-PE

# HSS BIMETAL пильные полотна с специальным зубом

## Применение и преимущества этих полотен:

ПЕРЕМЕННЫЕ ЗУБЫ, специально предназначенные для более быстрой резки. Полотна режут по той же технологии, что и ленточные пилы для резки металла (VARIO).

Полотна предназначены также для профессионального использования мастерами.

## Механические атрибуты и конструкция полотен:

Марка стали: DIN 1,3343 (M2)  
 Размер: 300 x 13 x 0,63 мм (12 x 1/2 x 0,025 “)  
 Цвет окраски: белый (RAL9016)  
 Цвет логотипа: черный



## Применение и преимущества этих полотен:

ПРОГРЕССИВНЫЕ ЗУБЫ специально предназначены для легкого начала резки и резки профилей с различной толщиной стенок.

Полотна предназначены также для профессионального использования мастерами.

## Механические атрибуты и конструкция полотен:

Марка стали: DIN 1,3343 (M2)  
 Размер: 300 x 13 x 0,63 мм (12 x 1/2 x 0,025 “)  
 Цвет окраски: серый (RAL7047)  
 Цвет логотипа: красный

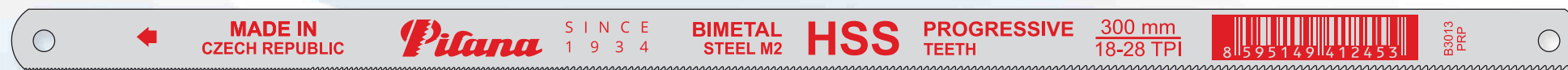

## Коды заказа и информация об упаковке:

Существует четыре различных стандарта упаковки, как вы можете видеть ниже:

TPI	синяя пластиковая коробка 100 шт	черная пластиковая коробка по 50 шт	пластиковая трубка 10 шт	пластиковая бирка из 2 шт
Переменные	B-3013-VA-P	B-3013-VA-PB	B-3013-VA-PT	B-3013-VA-PE
Прогрессивные	B-3013-PR-P	B-3013-PR-PB	B-3013-PR-PT	B-3013-PR-PE

# 3% COBALT HSS ALL HARD пильные полотна по металлу



Полотна изготовлены из стальной ленты HSS из кобальта с закаленной зубчатой поверхностью. Термическая обработка создает продольные участки с различной твердостью. Зубы с твердостью 63-65 HRC сопровождаются несколькими участками с постепенно снижающейся твердостью. Благодаря этому методу термической обработки лезвия обладают исключительной гибкостью.

## Применение и преимущества этих полотен:

Особенно подходит для сверхтвердых сталей до 900 Н / мм<sup>2</sup>, **нержавеющей стали** и подобных материалов.

Быстрорежущая сталь, **гибкость в сочетании с твердостью**, неразрушимость, высокое содержание кобальта, точное, гладкое и безопасное распиливание, чрезвычайно долговечное полотно

**Полотна предназначены также для профессионального использования мастерами.**

## Механические атрибуты и конструкция полотен:

Твердость зуба: 63-65 HRC

Тип зубов: волнистые

Размер: 300 x 13 x 0,60 мм (12 x ½ x 0,024 “)

Цвет окраски: цвет морской волны

Цвет логотипа: белый



## Коды заказа и информация об упаковке:

Существует четыре различных стандарта упаковки, как вы можете видеть ниже:

TPI	черная пластиковая коробка 100 шт	черная пластиковая коробка по 50 шт	пластиковая трубка 10 шт	пластиковая бирка из 2 шт
18	FC-3013-18-P	FC-3013-18-PB	FC-3013-18-PT	FC-3013-18-PE
24	FC-3013-24-P	FC-3013-24-PB	FC-3013-24-PT	FC-3013-24-PE
32	FC-3013-32-P	FC-3013-32-PB	FC-3013-32-PT	FC-3013-32-PE

# HSS FLEXIBLE пильные полотна по металлу



Лезвия изготовлены из стальной ленты HSS с закаленной областью зубьев. Термическая обработка создает продольные участки с различной твердостью. Зубы с твердостью 62-65 HRC сопровождаются несколькими участками с постепенно снижающейся твердостью. Благодаря этому методу термической обработки лезвия обладают исключительной гибкостью.

## Применение и преимущества этих полотен:

Подходит для резки различных материалов с твердостью стали до 700 Н / мм<sup>2</sup>.

Быстрорежущая сталь, гибкость, неразрывность, точное, гладкое и безопасное распиливание, очень долговечное полотно.

## Механические атрибуты и конструкция полотен:

Марка стали: DIN 1,3333 (ABC III)

Твердость зуба: 62-65 HRC

Тип зубов: волнистые

Размер: 300 x 13 x 0,60 мм (12 x ½ x 0,024 “)

Цвет окраски: красный (RAL 3020)

Цвет логотипа: белый



## Коды заказа и информация об упаковке:

Существует четыре различных стандарта упаковки, как вы можете видеть ниже:

TPI	черная пластиковая коробка 100 шт	черная пластиковая коробка по 50 шт	пластиковая трубка 10 шт	пластиковая бирка из 2 шт
18	F-3013-18-P	F-3013-18-PB	F-3013-18-PT	F-3013-18-PE
24	F-3013-24-P	F-3013-24-PB	F-3013-24-PT	F-3013-24-PE
32	F-3013-32-P	F-3013-32-PB	F-3013-32-PT	F-3013-32-PE

# 3% COBALT HSS ALL HARD пильные полотна по металлу



Полотна HSS ALL HARD изготовлены из стальной полосы из кобальта HSS, закаленной по всему сечению. Высокая твердость полотен, одинаковая по всей площади, дает полотну исключительную жесткость и прочность. Полотна в основном подходят для плотно закрепленных материалов. Отожженные концы полотен предотвращают образование трещин в зажимных отверстиях при резке.

## Применение и преимущества этих полотен:

Особенно подходит для сверхтвердых сталей до 900 Н / мм<sup>2</sup>, нержавеющей стали и подобных материалов.

Быстрорежущая сталь, **НЕ ГИБКАЯ**, высокая твердость благодаря высокому содержанию кобальта, точное, гладкое и безопасное распиливание, очень долговечное полотно..

**Полотна предназначены для профессионального использования**

## Механические атрибуты и конструкция полотен:

Твердость зуба: 63-65 HRC

Тип зубов: волнистые

Размер: 300 x 13 x 0,60 мм (12 x ½ x 0,024 “)

Цвет окраски: синий (RAL 5024)

Цвет логотипа: черный



## Коды заказа и информация об упаковке:

Существует четыре различных стандарта упаковки, как вы можете видеть ниже:

TPI	черная пластиковая коробка 100 шт	черная пластиковая коробка по 50 шт	пластиковая трубка 10 шт	пластиковая бирка из 2 шт
18	AC-3013-18-P	AC-3013-18-PB	AC-3013-18-PT	AC-3013-18-PE
24	AC-3013-24-P	AC-3013-24-PB	AC-3013-24-PT	AC-3013-24-PE
32	AC-3013-32-P	AC-3013-32-PB	AC-3013-32-PT	AC-3013-32-PE

# HSS ALL HARD пильные полотна по металлу



Полотна HSS ALL HARD изготовлены из стальной полосы HSS, закаленной в поперечном сечении. Высокая твердость полотен, одинаковая по всей площади, дает полотну исключительную жесткость и прочность. Полотна в основном подходят для плотно закрепленных материалов. Отожженные концы предотвращают образование трещин в зажимных отверстиях при резке.

## Применение и преимущества этих полотен:

Подходит для резки различных материалов с твердостью стали до **700 Н / мм<sup>2</sup>**.

Быстрорежущая сталь, **НЕ ГИБКАЯ**, точная, гладкая и безопасная распиловка, очень долговечное полотно

## Механические атрибуты и конструкция полотен:

Марка стали: DIN 1,3333 (ABC III)

Твердость зуба: 63-65 HRC

Тип зубов: волнистые

Размер: 300 x 13 x 0,60 мм (12 x ½ x 0,024 “)

Цвет окраски: синий (RAL 5002)

Цвет логотипа: белый



## Коды заказа и информация об упаковке:

Существует четыре различных стандарта упаковки, как вы можете видеть ниже:

TPI	черная пластиковая коробка 100 шт	черная пластиковая коробка по 50 шт	пластиковая трубка 10 шт	пластиковая бирка из 2 шт
18	A-3013-18-P	A-3013-18-PB	A-3013-18-PT	A-3013-18-PE
24	A-3013-24-P	A-3013-24-PB	A-3013-24-PT	A-3013-24-PE
32	A-3013-32-P	A-3013-32-PB	A-3013-32-PT	A-3013-32-PE

# HCS FLEXIBLE пильные полотна по металлу



Ножовочные полотна HCS изготовлены из высокоуглеродистой стали, которая подвергается термоиндукционной закалке. Высокое содержание углерода позволяет нам производить полотна с той же твердостью, что и стальные полотна HSS. Эти полотна не предназначены для особо сложных проектов, но они хорошо подходят для самостоятельного использования. На нашем заводе используются только стальные полосы, произведенные в Чешской Республике, что гарантирует уровень качества выше чем на альтернативных рынках.

## Применение и преимущества этих полотен:

Подходит для самостоятельной резки различных материалов, таких как сталь, алюминий и другие цветные металлы, пластик.

**ГИБКИЙ**, гладкий, легкий и безопасный распил.

## Механические атрибуты и конструкция полотен:

Твердость зуба: 63-65 HRC

Тип зубов: волнистые

Размер: 300 x 13 x 0,65 мм (12 x 1/2 x 0,025 ")

Цвет окраски: оранжевый (RAL 2008)

Цвет логотипа: черный



## Коды заказа и информация об упаковке:

Существует четыре различных стандарта упаковки, как вы можете видеть ниже:

TPI	оранж. пластиковая коробка по 100 шт	черная пластиковая коробка по 50 шт	пластиковая трубка 10 шт	пластиковая бирка из 2 шт
18	C-3013-18-P	C-3013-18-PB	C-3013-18-PT	C-3013-18-PE
24	C-3013-24-P	C-3013-24-PB	C-3013-24-PT	C-3013-24-PE
32	C-3013-32-P	C-3013-32-PB	C-3013-32-PT	C-3013-32-PE

# HSS TRIMETAL & HSS ALL HARD Двухсторонние Двухсторонние ножовки по металлу



Полотна **HSS TRIMETAL** изготавливаются из стальной полосы, корпус которой изготовлен из пружинной стали, к которой привариваются две проволоки HSS - по одной с каждой стороны. Такой вид можно назвать триметаллом. Полотна имеют те же качества и **гибкость**, что и полотна HSS BIMETAL.

Полотна **HSS ALL HARD** изготовлены из стальной полосы HSS, закаленной по всему сечению, и поэтому НЕ являются гибкими.

## Механические атрибуты и конструкция полотен:

### HSS TRIMETAL FLEXIBLE

Марка стали: DIN 1,3343 (M2)

Размер: 300 x 25 x 0,63 мм (12 x 1 x 0,025 ")

Цвет окраски: серый (RAL 7047)

Цвет логотипа: синий

### HSS ALL HARD

Марка стали: DIN 1,3333 (ABC III)

Размер: 300 x 25 x 0,65 мм (12 x 1 x 0,025 ")

Цвет окраски: синий (RAL 5002)

Цвет логотипа: белый



## Коды заказа и информация об упаковке:

Существует два стандарта упаковки, как вы можете видеть ниже:

TPI	тип полотна	белая пластиковая коробка по 50 шт	пластиковая бирка из 2 шт
18	HSS TRIMETAL flexible	T-3025-18-PB	T-3025-18-PE
24	HSS TRIMETAL flexible	T-3025-24-PB	T-3025-24-PE
18	HSS all hard	A-3025-18-PB	A-3025-18-PE
24	HSS all hard	A-3025-24-PB	A-3025-24-PE



# HCS Двухсторонние полотна по металлу (крашенные)

Окрашенные полотна ручной ножовки HCS изготавливаются со стандартными и комбинированными номерами зубьев.

## Применение и преимущества этих полотен:

Подходит для самостоятельной резки различных материалов, таких как сталь, алюминий и другие цветные металлы, пластик.

**ГИБКИЙ**, гладкий, легкий и безопасный распил.

## Механические атрибуты и конструкция полотен:

Твердость зуба: 63-65 HRC

Тип зубов: волнистые

Размеры: 300 x 20 или 25 x 0,65 мм (12 x 3/4 или 1 x 0,025 “)

Цвет окраски: 24 TPI - оранжевый (RAL 2008); Combi TPI - серый (RAL 7047)

Цвет логотипа: черный

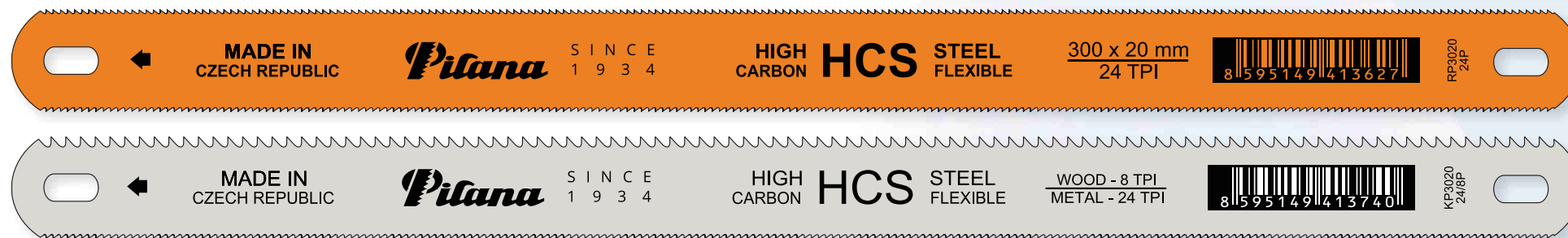

## Коды заказа и информация об упаковке:

Существует три стандарта упаковки, как вы можете видеть ниже:

TPI	ширина	черная пластиковая коробка по 50 шт	пластиковая трубка 10 шт	пластиковая бирка из 2 шт
24	20 мм.	RP-3020-24-PB	RP-3020-24-PT	RP-3020-24-PE
24	25 мм.	RP-3025-24-PB	RP-3025-24-PT	RP-3025-24-PE
24/14	20 мм.	KP-3020-24/14-PB	KP-3020-24/14-PT	KP-3020-24/14-PE
24/14	25 мм.	KP-3025-24/14-PB	KP-3025-24/14-PT	KP-3025-24/14-PE
24/8	20 мм.	KP-3020-24/8-PB	KP-3020-24/8-PT	KP-3020-24/8-PE
24/8	25 мм.	KP-3025-24/8-PB	KP-3025-24/8-PT	KP-3025-24/8-PE

# Подробности и фотографии каждого варианта упаковки

Коробка  
для 100 пилок



Коробка  
для 50 пилок



Прозрачная трубка  
для 50 пилок



Пластиковая бирка  
для 2 пилок



Пластиковая бирка  
(двухсторонний)



	вес (кг.)	размеры (мм)	кол.в ящике	вес ящика (кг.)	размеры ящика (мм.)
коробка для 100 пилок	1,9	322 x 93 x 18	10 коробок	18,9	337 x 205 x 107
коробка для 50 пилок (13 мм.)	0,95	320 x 47 x 17	20 коробок	19	337 x 205 x 107
коробка для 50 пилок (20 мм.)	1,6	325 x 62 x 32	9 коробок	14,5	335 x 207 x 117
коробка для 50 пилок (25 мм.)	1,85	325 x 62 x 32	9 коробок	16,7	335 x 207 x 117
прозрачная трубка для 10 пилок (13мм.)	0,2	347 x 25 x 15	28 трубок	5,5	370 x 155 x 82
прозрачная трубка для 10 пилок (20мм.)	0,3	347 x 25 x 15	28 трубок	8,7	370 x 155 x 82
прозрачная трубка для 10 пилок (25мм.)	0,35	347 x 31 x 18	18 трубок	6,6	370 x 155 x 82
пластиковая бирка для 2 пилок (13 мм.)	0,04	345 x 50 x 3	50 бирок	2,2	370 x 155 x 82
пластиковая бирка для 2 пилок (20 мм.)	0,07	345 x 52 x 4	50 бирок	3,4	360 x 178 x 72
пластиковая бирка для 2 пилок (25 мм.)	0,08	345 x 65 x 4	50 бирок	3,9	360 x 178 x 72

# Рамы для ножовочных полотен – DIN 6473 type, 300 мм

Усиленные ножовочные рамы из плоского стального прута размером 18 x 8 мм с деревянной ручкой.

## Преимущества:

Тяжелые поперечные болты с обеих сторон приварены к стальному корпусу.

Вес рамы:

0,73 кг / шт.

Полотно фиксируется двумя застёжками, которые нельзя потерять.

Упаковка:

5 рам в картонную коробку

Маркировка пилки осуществляется путем штамповки (включая частные марки).

Вес ящика:

4.7кг

Для окраски рам используются различные цвета (порошковое покрытие).

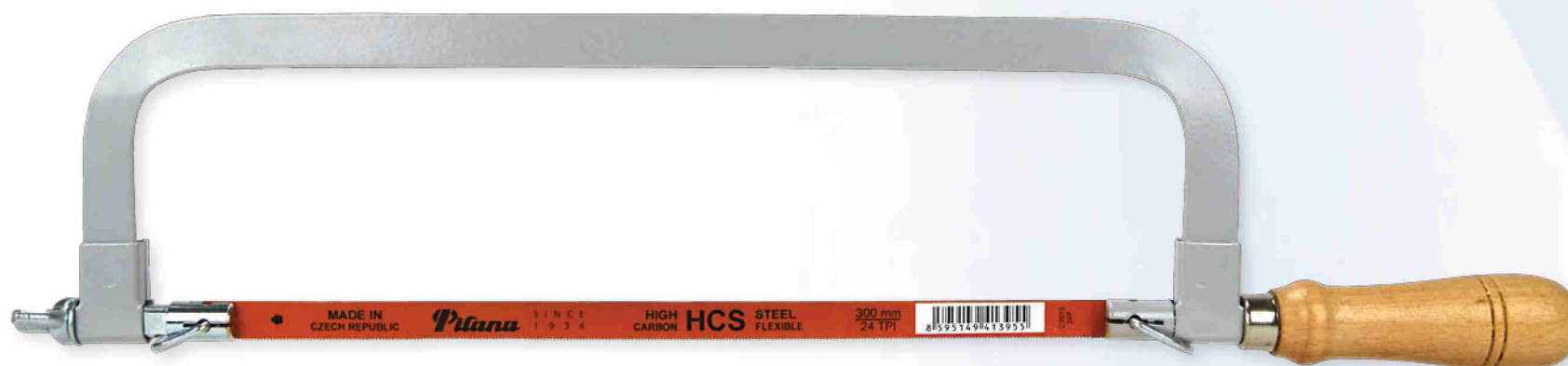

Тип рамы	ORDER CODE
Ножовочная рама без полотна	HF-01
Рама ножовки с полотном HCS	HFB-01
Рама ножовки с полотном HSS BIMETAL	HFB-02



## Мини Ножовка

Наша мини-ножовка предназначена для облегчения резки в труднодоступных местах. Эргономичная рукоятка обеспечивает удобную и безопасную резку.

Лезвие изготовлено из биметаллической стали, чтобы обеспечить его гибкость и прочность. Лезвие фиксируется металлическим винтом и накладкой.

**Длина захвата:** 200 мм.

**Общая длина:** 320 мм

**Спецификация полотна:**

300 x 13 x 0,65 мм, 24 TPI, Bi-Metal

**Код заказа:** MP-01

**Вес:** 76г.

**Упаковка:** 10 шт.



## Ручная Ножовка

Ножовка Handy - это инструмент, подходящий для небольших операций резки. Его большое преимущество по сравнению с классической рамой для резки металла заключается в возможности держать в одной руке ручную ножовку, а в другой (свободной) - режущий материал. Преимущество мини-ножовки в том, что удобная ножовка предназначена не только для резки мелких деталей. Верхняя часть рукоятки не касается ножовочного полотна, благодаря чему возможна резка компонентов диаметром до 120 мм. Комбинированные зубья позволяют резать широкий спектр материалов, от дерева до пластика и стали. Вставленные лезвия ножовок отличаются от обычных наличием третьего зажимного отверстия и доступны как отдельный элемент.

**Длина ручки:** 110 мм.

**Длина включая полотно:** 315 мм.

**Данные полотна:**

300 x 25 x 0,75 мм. kombi 24/14 TPI

**Код заказа:** HH-01

**Вес:** 87г.

**Упаковка:** 10шт.

# Другие варианты комплектации Ручной Ножовки



## Ручная ножовка с запасным полотном

Практичная упаковка включая запасную часть.

**Код заказа:** НН-02

**Вес:** 125г.

**Упаковка:** 10 шт.



## Ручная ножовка без бирки

Ручная ножовка без бумажной бирки, упакованная в термоусадочной пленке.

Низкая стоимость подходит для скидок в больших торговых сетях и DIY проектах.

**Код заказа:** НН-W / O

**Вес:** 66 г

**Упаковка:** 30 шт.



## Запасные лезвия для ручной ножовки

Два запасных лезвия упакован в пластиковую бирку.

**Код заказа:** ННС2-Р

**Вес:** 87г.

**Упаковка:** 50 шт.

# Пильные полотна KMITOS



## Применение и преимущества этих полотен:

HSS BiMetal или HSS - все твердые полотна для использования во всех гидравлических, пневматических и электрических компасных пилах. Универсальный хвостовик с крепежными отверстиями 2 / 8,5 + 1 / 4,5 мм. Для FEIN, SPITZNAS, PREMAG, ROCKWELL и т. Д. Специальные размеры и конструкция лезвий в соответствии с требованиями заказчика.

## Рекомендации по увеличению продолжительности времени работы:

Используйте подходящее охлаждение во время работы. Никогда не начинайте резку по углу (краю) материала.

## Механические атрибуты и конструкция полотен

**Тип полотна:** ширина 27 и 28 мм, толщина 1,6 или 2,0 мм.

**Марка стали:** M2 для HSS всех сложных вариантов и Matrix II для HSS Bi-Metal.

**Твердость зубов:** 64-67 HRC

**Тип зубов:** raker

**Цвет:**серый

Размеры (мм)	TPI	TPI	Вес (кг)
180 x 27 x 1,6	14	16	0,07
200 x 27 x 1,6	14	16	0,08
300 x 27 x 1,6	14	16	0,09
400 x 27 x 1,6	14	16	0,12
500 x 27 x 1,6	14	16	0,17
600 x 27 x 1,6	14	16	0,22
500 x 28 x 2,0	14	16	0,18
600 x 28 x 2,0	14	16	0,23
700 x 28 x 2,0	14	16	0,36

Отмеченные товары поставляются со склада (изготовлены из HSS BiM).

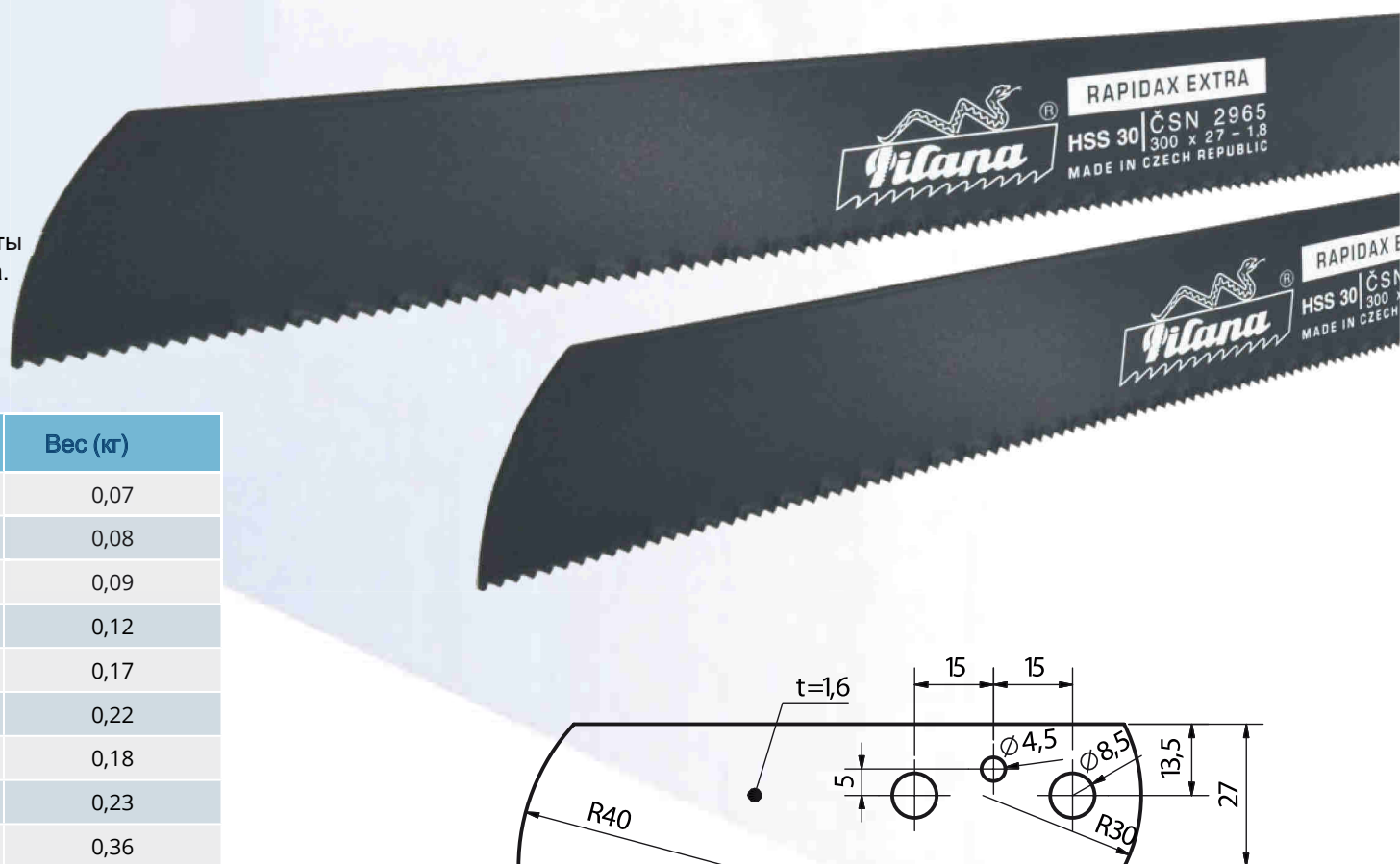

## Применение и преимущества этих полотен:

HSS биметаллические и HSS все твердые полотна для использования во всех мощных ножовочных станках. Специальные размеры и конструкция полотен в соответствии с требованиями заказчика.

## Рекомендации по увеличению продолжительности времени работы:

Используйте подходящее охлаждение во время работы

Никогда не начинайте резку по углу (краю) материала.

Выберите правильный TPI для каждого размера разрезаемого материала.

14 TPI - для резки сечения 3-8 мм

10 TPI - для резки сечения 8-15 мм

8 TPI - для резки сечения 12-20 мм

6 TPI - для резки сечения 20-50 мм

14 TPI - для резки сечения 40-150 мм

## Механические атрибуты и конструкция полотен

Биметаллические полотна HSS изготовлены из стали марки M2 / Д6 ВВА.

Все твердые полотна HSS изготовлены из стального металлического листа ABC3

Геометрия зуба: стандартная, передний угол 0 °

Твердость зубов: 64-66 HRC, тип raker



## HSS Биметаллические полотна для ножовок - синий цвет

Размеры (мм)	TPI	TPI	TPI	TPI	TPI	Вес (кг)
300 x 25 x 1,2		6	8	10	14	0,094
350 x 32 x 1,6	4	6	8	10	14	0,144
400 x 32 x 1,6	4	6	8	10	14	0,159
450 x 32 x 1,6	4	6	8	10	14	0,173
400 x 40 x 2,0	4	6	8	10		0,253
450 x 40 x 2,0	4	6	8	10		0,275
500 x 40 x 2,0	4	6	8	10		0,308

## HSS полотна для ножовок для работы любой сложности - окрашены в серый

Размеры (мм)	TPI	TPI	TPI	TPI	Вес (кг)
550 x 50 x 2,5	4	6	8	10	0,542
600 x 50 x 2,0		6	8	10	0,471
600 x 50 x 2,5	4	6	8	10	0,574
650 x 50 x 2,5	4	6	8	10	0,600
700 x 50 x 2,5	4	6	8	10	0,650

# Индивидуальная маркировка



В рамках наших усилий по поддержке наших клиентов мы также производим инструменты с логотипами клиентов. Помимо того, что мы выделяем логотипы и графику наших брендов PILANA и MYROS SPECIAL, мы обозначаем инструменты наших клиентов собственными брендами и логотипами. Мы производим инструменты для известных универмагов и известных производителей инструментов. Продукция с индивидуальной маркировкой составляет большую часть нашей продукции и включает в себя сотни различных маркировок.

Мы готовы сделать бренд не только для крупных компаний, но и для компаний и дистрибьюторов, которые покупают наши инструменты в небольших количествах. Мы заботимся не только о разработке графического дизайна и обозначений инструментов, но и о поставке фирменных этикеток, упаковки и поддонов. Мы готовы помочь вам выбрать правильный цвет, маркировку и упаковку для инструментов, представляющих ваш собственный бренд.

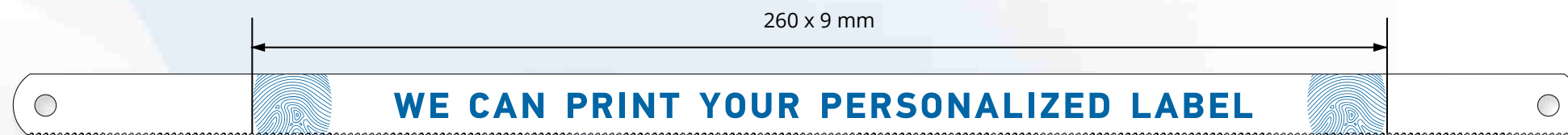

Обращайтесь к нам. Мы сделаем все возможное, чтобы удовлетворить ваши потребности!



[www.pilanametal.com](http://www.pilanametal.com)

**PILANA METAL s.r.o.**  
Nádražní 804  
768 24 Hulín  
CZECH REPUBLIC

Phone: 00420 573 328 363  
Fax: 00420 573 328 553  
Mobile: 00420 725 386 945  
Email: [stratil@pilana.cz](mailto:stratil@pilana.cz)

 [www.facebook.com/pilanametal](https://www.facebook.com/pilanametal)  
 [www.youtube.com/pilanametal](https://www.youtube.com/pilanametal)  
 [www.linkedin.com/company/5407517](https://www.linkedin.com/company/5407517)

